

台朔空調 全熱交換器、健康與節能

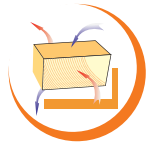

通風換氣功能

將新鮮的室外空氣送入室內,同時排出室內污濁的空氣,吐故納新,讓您有身置大自然的舒適感受。



能量回收功能

內置高效節能的熱交換器,通風換氣的同時進行能量交換(溫,濕度)大大有效降低新鮮風負荷,70%以上的能量回收率減少室內空調負荷。



完美的靜音效果

採用精確一致模具成型加工,符合流體力學原理,獨特的消音技術有完美靜音效果。



空氣過濾淨化功能

專業級的空氣過濾裝置,保證送入室內的空氣清新而潔淨,給您貼心的健康呵護。



旁通功能

設備內部置有旁通系統,在過渡季節或室外空氣比室內空氣舒適時,利用旁通功能充分利用大自然免費資源,延長了熱交換器的使用壽命。

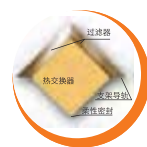

高密封性兼備和維護便利

熱交換器與機器採用一次成型導軌連接,並嵌入獨創的柔性密封材料,既能做到免工具抽拉拆卸,維修保養方便,同時確保新鮮風與污濁風徹底隔離,避免新鮮風二次污染



電腦智慧型控制及故障警示輸出接點, C02偵測器選配功能

採液晶面板控制器,控制機板有故障警示輸出乾接點及具有擴充C02偵測器與聯控功能。



防火阻燃安全可靠

設備內部主要部件均採防火材,整機除了風扇馬達,旁通件外無其它運轉部件,幾乎無需維護,確保長期穩定工作,一勞永逸。

台朔空調

全熱交換器

減少約20%的能量消耗

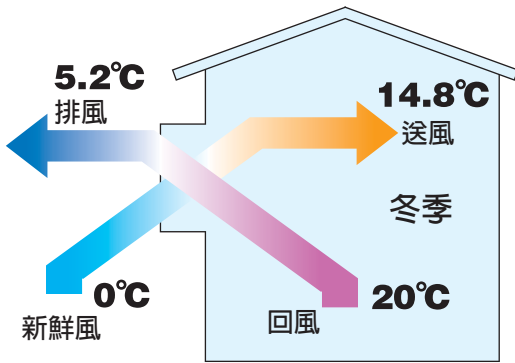

熱回收計算式

$$\text{送風溫度 (}^\circ\text{C)} = \{ \text{室內溫度 (}^\circ\text{C)} - \text{室外溫度 (}^\circ\text{C)} \} \times \text{溫度效率} + \text{室外溫度 (}^\circ\text{C)}$$

計算範例: $14.8^\circ\text{C} = (20^\circ\text{C} - 0^\circ\text{C}) \times 74\% + 0^\circ\text{C}$

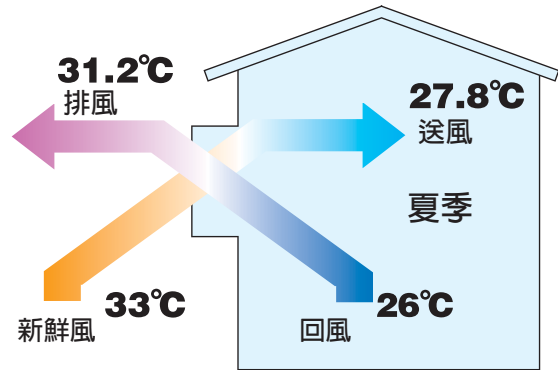

熱回收計算式

$$\text{送風溫度 (}^\circ\text{C)} = \text{室外溫度 (}^\circ\text{C)} - \{ \text{室外溫度 (}^\circ\text{C)} - \text{室內溫度 (}^\circ\text{C)} \} \times \text{溫度效率}$$

計算範例: $27.8^\circ\text{C} = 33^\circ\text{C} - (33^\circ\text{C} - 26^\circ\text{C}) \times 74\%$

全熱交換模式 (冷房, 暖房季節)

約減少20%能源消耗

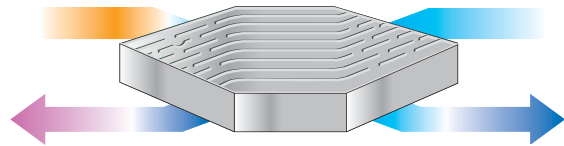
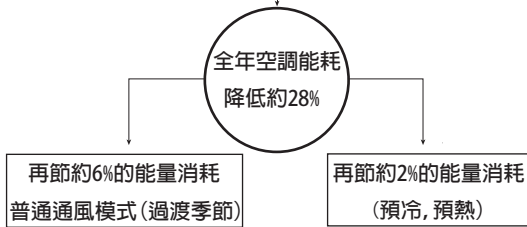

全熱交換器懸掛式安裝示意圖

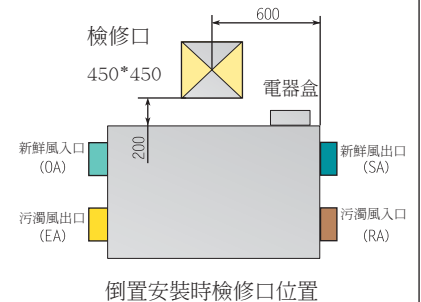
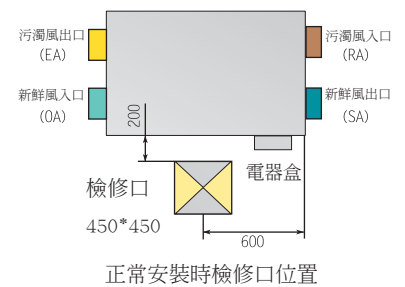
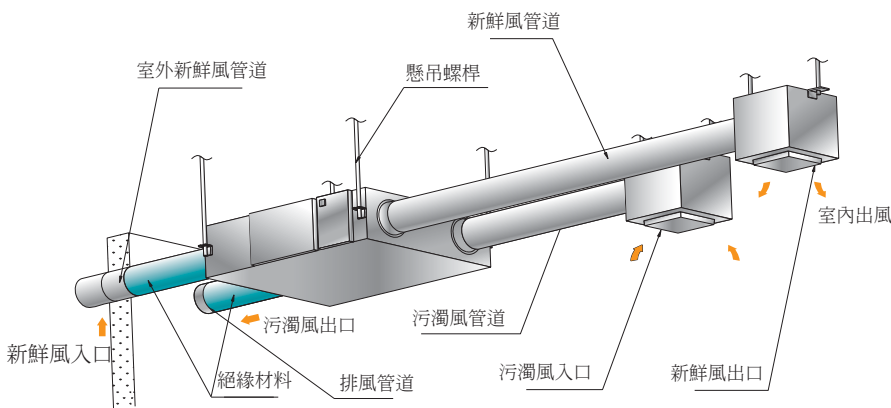



TSO-D2~8PMTHZ(標準型)

型號	風量 (m ³ /h)			機外靜壓 (Pa)			熱交換效率 (%)						溫度交換效率 (%)			噪音 dB(A)			電壓 (V)	電流 (A)	輸入功率 (W)	重量 (Kg)
							冷房			暖房												
	L	M	H	L	M	H	L	M	H	L	M	H	L	M	H	L	M	H				
TSO-D2PMTHZ	150	200	200	50	60	65	60	55	55	63	59	59	75	70	70	27	34	35	220	0.5	95	25
TSO-D3PMTHZ	250	300	300	65	72	75	62	57	57	65	61	61	73	68	68	28	36	37	220	0.5	110	27
TSO-D4PMTHZ	350	400	400	70	75	78	62	57	57	65	60	60	74	69	69	33	39	39	220	0.7	145	33
TSO-D6PMTHZ	500	600	600	79	82	87	63	59	59	67	61	61	76	70	70	31	37	40	220	0.9	195	38
TSO-D8PMTHZ	700	800	800	92	96	100	57	55	55	63	57	57	74	68	68	34	38	40	220	1.7	355	60



(PM2.5專用過濾器)



(觸控式面板)

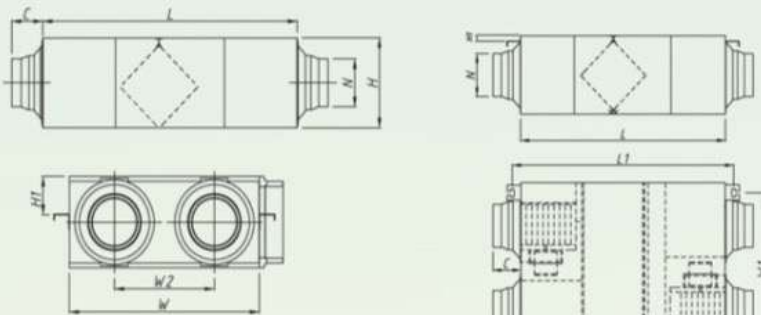
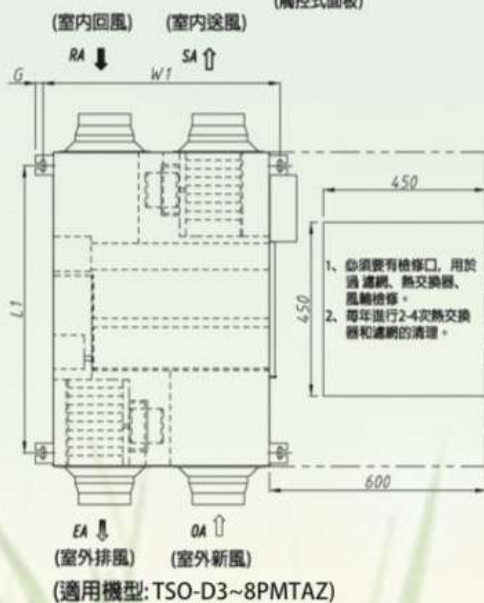

(適用機型:TSO-D3~8PMTAZ)

產品尺寸圖(單位:mm)

型號	L	L1	W	W1	W2	H	H1	C	G	N
TSO-D2PMTHZ	736	795	580	510	290	264	20	100	20.5	Φ144
TSO-D3PMTHZ	814	745	599	657	315	270	111	100	20.5	Φ144
TSO-D4PMTHZ	814	745	804	860	480	270	111	100	20.5	Φ144
TSO-D6PMTHZ	894	824	904	960	500	270	111	107	20.5	Φ194
TSO-D8PMTHZ	1116	1045	884	940	428	388	170	85	19	Φ242



特點:

規格齊 適合住宅,會議室,實驗室,辦公室,廳
健身房等場所使用

好安裝 安裝方便不佔用室內空間

噪音低 精確的模具成型完美靜音效果

功能多 旁通,雙向換氣,淨化空氣,能量回收



懸吊式

規格表

型號	風量 (m³/h)			機外靜壓 (Pa)			熱回收率 (%)						溫度效率 (%)			噪音dB(A)			電壓 (V)	電流 (A)	消耗電力 (W)	淨重 (Kg)
							冷房			暖房												
	低	中	高	低	中	高	低	中	高	低	中	高	低	中	高	低	中	高				
TSO-D10PMTHZ	900	1000	1000	80	85	86	60	58	58	64	62	62	76	70	70	34	38	42	220	2.1	440	70
TSO-D13PMTHZ	1000	1300	1300	75	85	90	58	56	56	62	59	59	76	70	70	39	42	44	220	3.4	710	79

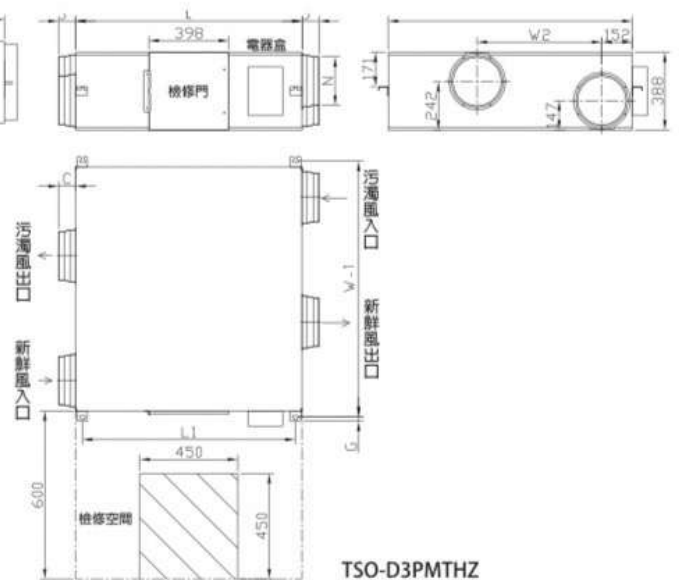
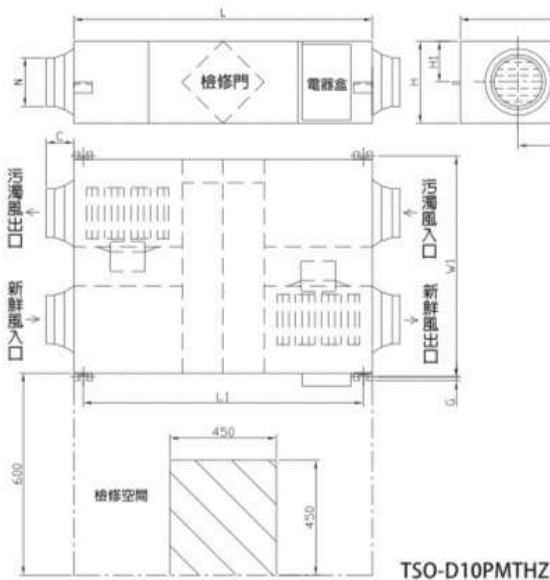

尺寸表

單位:mm

型號	L	L1	W	W1	W2	H	H1	C	G	N
TSO-D10PMTHZ	1116	1045	1134	1190	678	388	170	85	19	Φ242
TSO-D13PMTHZ	1129	1059	1216	1273	621	388	-	85	19	Φ242